

ELEVADOR DE DOBLE TIJERAS







PANTÓGRAFO 4.200KG

- Elevador de tijera para empotrar con elevador auxiliar integrado en las plataformas
- Cavidad para alojamiento de platos de alineación Sistema mecánico de seguridad y desbloqueo neumático
- Botón para reposo de sistema de seguridad mecánico
- Estándar de seguridad del elevador mediante control hidráulico (cilindro principal y cilindro auxiliar) que garantiza una subida uniforme
- Sistema eléctrico de sincronismo y nivelación
- Inyección neumática en el cabezal de los hidráulicos para un descenso más rápido de las plataformas en vacío
- Planchas traseras flotantes y montadas sobre bolas para lograr un efecto orbital que permite a las ruedas de vehículo repositionarse a su estado natural

NOTA: Las imágenes mostradas tienen el propósito de representar el producto solamente y pueden variar dependiendo del modelo y stock.

Königstein CE

INFORMACIÓN BÁSICA

 4200 kg	 16 L
 2050 kg	 220 380 v III
 2,2 kw	 16 A

ESPECIFICACIONES TÉCNICAS

Capacidad de carga	4200 kg
Tiempo de subida/bajada	60 seg
Largo plataforma	4845 mm
Largo plataforma auxiliar	1500 / 1980 mm
Largo total plataforma	5050 mm
Reposo seguro mecánico cada	90 mm
Potencia de accionamiento	2,2 kW
Tensión (eléctrica)	(3 ~) 400/50V / Hz (1 ~) 220/50V / Hz
Protección (eléctrica)	16 A
Conexión de aire comprimido	6-8 bar
Cantidad de aceite	16 L
Peso	2050 kg



INFORMACIÓN DE COLOR

-  RAL: 9005
-  RAL: 3002

INCLUYE

Iluminación, tacos de goma

OPCIONALES





Rampas

INFORMACIÓN EXTRA

Opcional: 220 v I



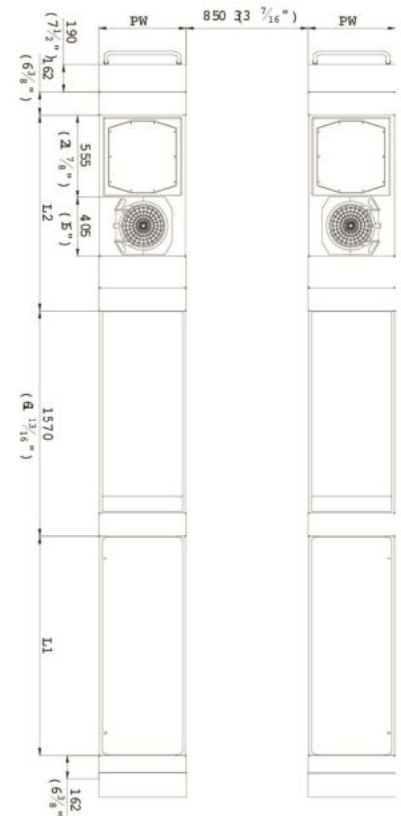
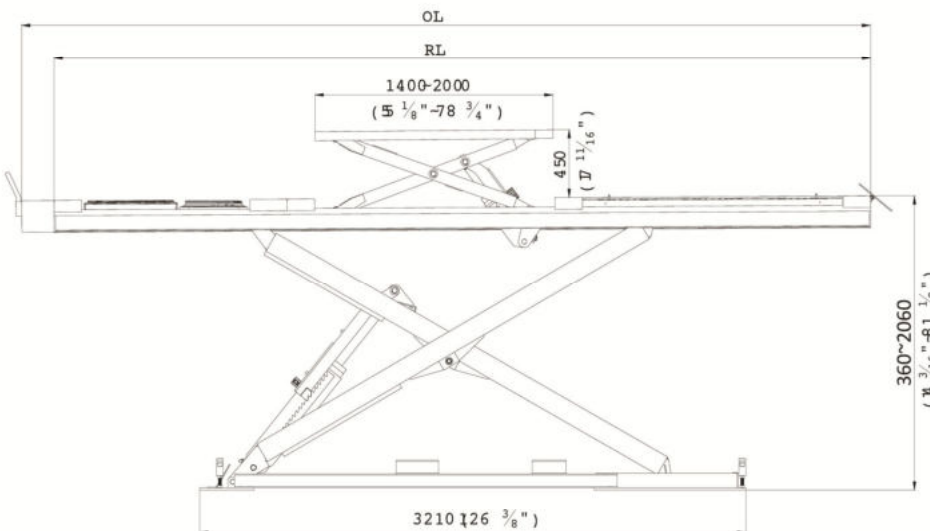

EL MEJOR ELEVADOR DEL MERCADO

CARACTERÍSTICAS:





-  Empotrable
-  Elevador auxiliar
-  Planchas traseras flotantes sobre bolas
-  Sincronismo y nivelación eléctrico



RESUMEN INFORMATIVO

 4200 kg	 16 L
 2050 kg	 220 380 v III
 2,2 kw	 16 A

EL MEJOR ELEVADOR DEL MERCADO

-  Empotrable
-  Elevador auxiliar
-  Planchas traseras flotantes sobre bolas
-  Sincronismo y nivelación eléctrico

INFORMACIÓN DE COLOR

-  RAL: 9005
-  RAL: 3002

INCLUYE

Iluminación, tacos de goma

